

PREFAB MODULAR OFFSITE

ARDEX PREFAB & MODÜLER SİSTEMLER

Ürün Rehberi

www.ardex.com.tr



Building tomorrow

wedi



PREFABRIKE ve MODÜLER YAPI SİSTEMLERİ

Geleneksel inşaatla alternatif olarak, saha dışı üretimin daha hızlı, daha güvenli, daha sürdürülebilir devam etmesini ve oldukça verimli bir bina teslimatını garanti eder.

Modüler Yapı, mümkün olan en iyi verimliliği elde etmek için uzmanlaşmış ürünler gerektiren, kendine özgü, ayrıcalıklı bir inşaat sektörüdür.

ARDEX, inovasyon, teknoloji ve performans odaklı ürün ve sistemler aracılığıyla, özel uygulamalarınıza uygun ve üretim sürecinize göre uyarlanmış modüler yapı sistem çözümleri geliştirmektedir.

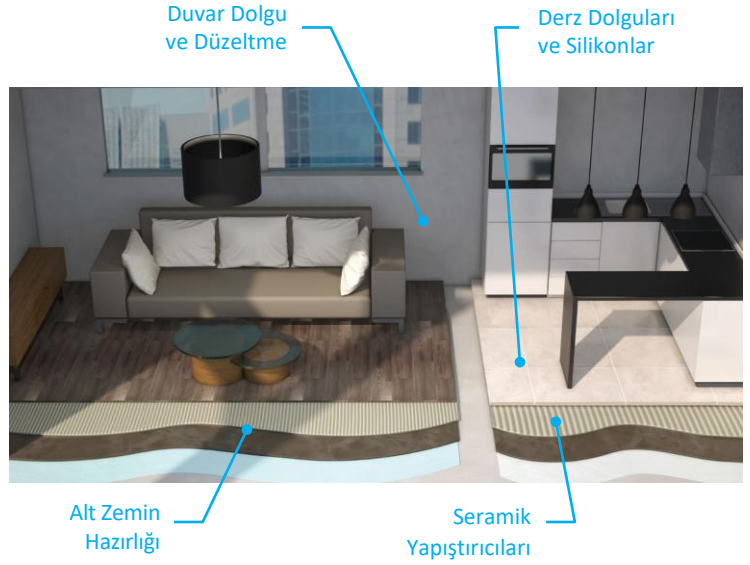

Yapı Segmentleri

- Prefabrik
- Modüler / Volümetrik (PPVC)
- Prekast / Öngerilmeli
- Prefabrike Banyo Üniteleri / Bölmeleri (PBU)
- Panel Kaplama
- Diğer Tamamlayıcı Bileşenler



Global Proje Hizmetleri

Global Proje Hizmetleri (GPS) programı, mimarlara, tasarımcılara ve mühendislere dünya çapında çeşitli alanlarda ARDEX ürünlerini seçme ve belirleme konusunda yardım sağlamaya odaklanır.

Dünya çapında farklı birçok inşaat uygulaması vardır ve her proje benzersizdir; konuma, ortama ve uygulamaya göre farklı ürünler gerektirmektedir. ARDEX, yerel pazarların ihtiyaçlarını karşılamak için benzersiz ve çeşitli özel ürün portföyleri geliştirir. Uluslararası bir proje üzerinde çalışan mimarlar, tasarımcılar ve mühendisler, projelerinin konumuna göre uygun ARDEX ürününü seçmelerine yardımcı olması için GPS Temsilcileriyle iletişime geçebilirler.

GPS Avantajları

- Uluslararası ürün seçimi ve spesifikasyon yardımı
- ARDEX sistem çözümü
- Yerel dağıtım bilgileri
- Montaj önerileri
- Teknik ve şantiye desteği
- Müşteri hizmetleri
- Garanti programı bilgisi
- Çevresel bilgileri



PREFABRİKE BANYO ÜNİTELERİ / BÖLMELERİ (PBU)

Prefabrik banyolardaki zemin, yapısal tamir, su yalıtımı, montaj kolaylığı, drenaj, estetik bitiş, yalıtım ve konfor dahil olmak üzere birçok kritik amaca hizmet eder.

Bu amaçları yerine getirerek zemin, banyonun kullanıcılar için güvenli, işlevsel ve konforlu olmasını sağlarken, montaj ve bakımını da verimli hale getirmektedir.

ARDEX, tamir harçları, kendiliğinden yayılan şaplar ve yapıştırıcılarla alt zemin hazırlığında son teknolojiyi sunmaktadır.

Bu hazırlık sayesinde zemin kaplamaları için düzgün ve pürüzsüz bir yüzey sağlanmış olur.

Hafif ve kendiliğinden yayılan şaplar ile modüler yapılarda önemli ağırlık azaltımı sağlanmaktadır.

SMP veya çimento esaslı yapıştırıcılar ile yapıştırılabilir. ARDEX uygun ürünü ve entegre sistemi tedarik edebilir veya geliştirebilir.

ARDEX Grubu ayrıca banyo modüllerinde önemli ağırlık azaltımına olanak tanıyarak duvar ve zeminler için de çeşitli çözümler sunmaktadır.

wedi Yapı Panelleri kullanılarak hafif oda inşaatları mümkün hale geliyor.

Hafif olması, betopan yerine XPS panellerin kullanımını yaygınlaştırmıştır.

ARDEX ürünleri, ünite ve bölmelerin nakliye ve montajı sırasında taşınması ve manevra ettirilmesi için özellikle uygundur.

ARDEX ürün ve sistemleri, harç ve derz dolgularının sağlanmasıyla yüksek bağ, çekme ve eğilme mukavemetlerinin sağlanmasında mükemmeldir.



ARDEX PREFABRİKE ve MODÜLER YAPI SİSTEMLERİ

wedi Yapı Panelleri

wedi Yapı Paneli

wedi Yapı Panelleri, müteahhitlere ve seramik yüklenicilerine ıslak alanlar için güçlü, hafif, su geçirmez ve buhar geçirmez bir alt yapı sunar. Polimer modifiyeli çimento esaslı kaplama ve cam elyafın özel karışımıyla üretilen XPS köpük panelleridir. wedi Yapı Panelleri son derece sert bir yapı ve olağanüstü bir bağlanma gücü kazandırır.

1. Takviyeli Örgü Cam Elyaf
2. Polimer Modifiyeli Çimento Esaslı Kaplama
3. XPS Köpük
4. Polimer Modifiyeli Çimento Esaslı Kaplama
5. Takviyeli Örgü Cam Elyaf

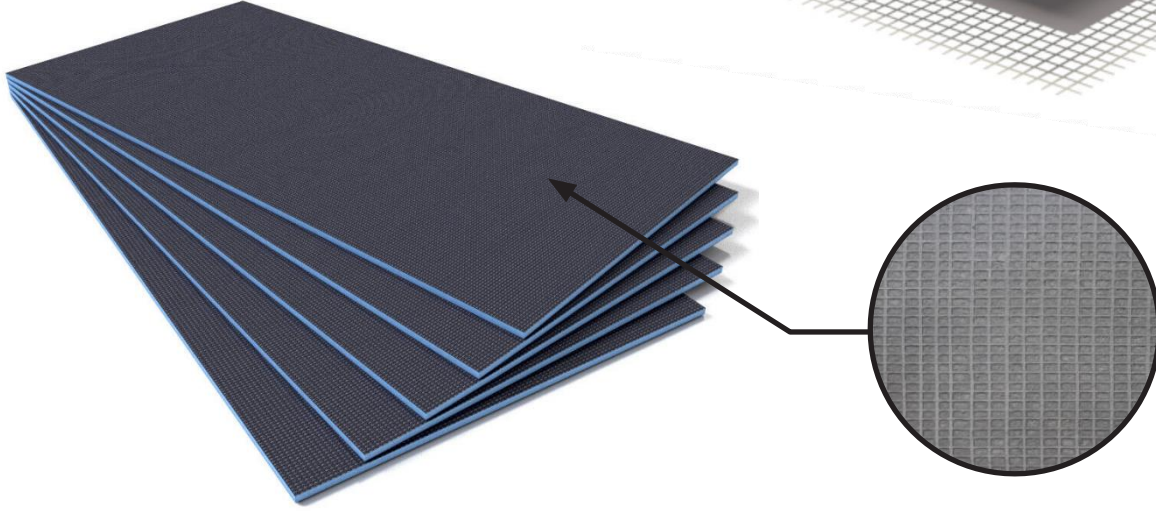
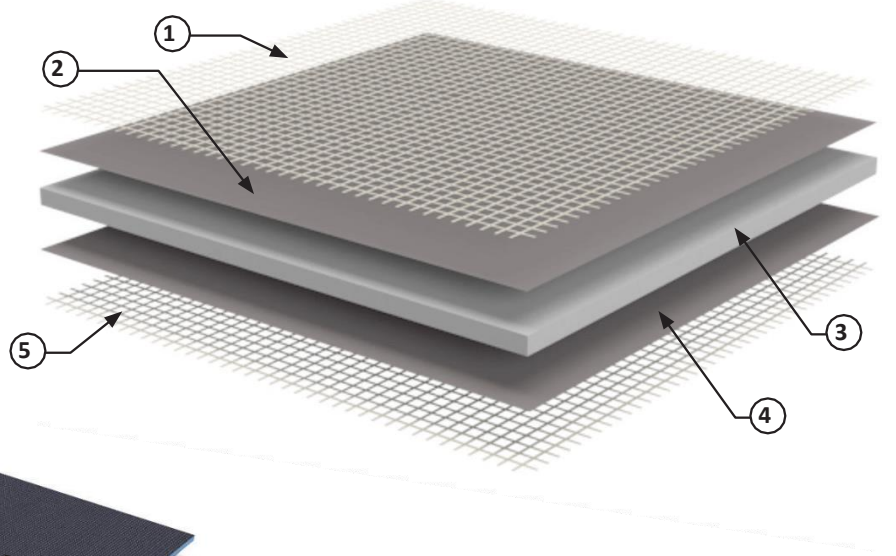

Yerden Isıtma ve Zemin Ayırma Sistemleri

GUTJAHR IndorTech THERM-E Elektrikli Yerden Isıtma Sistemi



- 3'ü 1 arada Yerden Isıtma, Zemin Ayırımı ve Su Yalıtımı
- Yeni ve Yenileme İşlerinde Kullanım
- Uygulayıcı için Çok Kolay
- Hızlı reaksiyon süresi ve %10'a kadar düşük enerji ihtiyacı

GUTJAHR IndorTech Flexbone VA Su Yalıtımı Sağlayan Bağlı Ayrıcı Şilte



- Ağır yüklerle maruz kalan mekanlarda (showroom)
- Zaman ve işçilik maliyetlerini azaltır, verimliliği en üst düzeye çıkarır
- Mükemmel yük dağılımı, noktasal veya küçük hareketlerden kaynaklanan hasarı en aza indirir
- Prefabrik/modüler yapıda zemin bütünlüğünü ve görünümünü korur

ARDEX PREFABRİKE ve MODÜLER BANYO SİSTEMLERİ

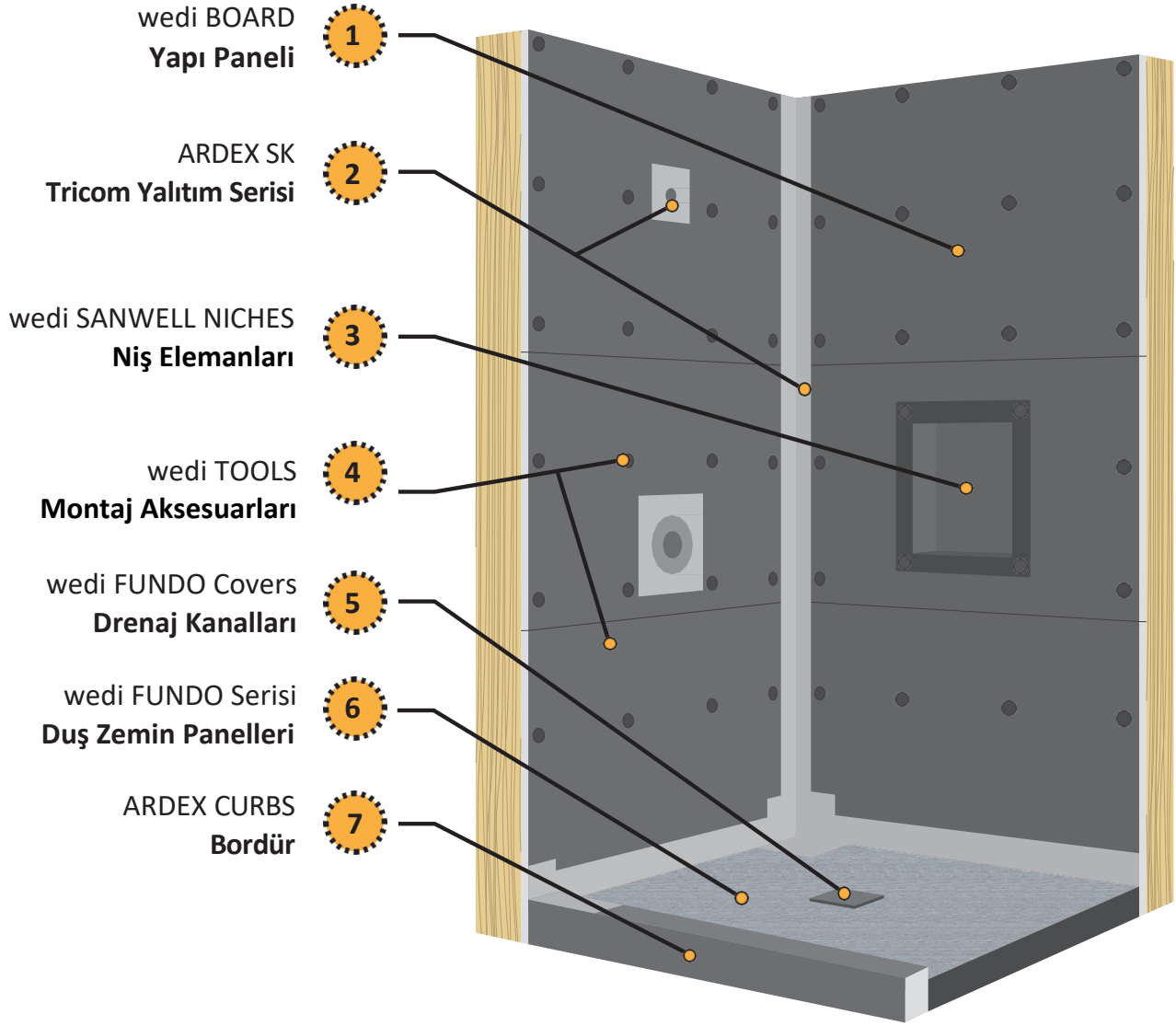

Duş Sistem Aksesuarları

Kişisel Duş Panelleri

Hızlı teslimat! İstenen şekil, istenen boyut!
Kolay kesim ve montaj sayesinde istenilen
modeller kısa sürede üretilebilir!

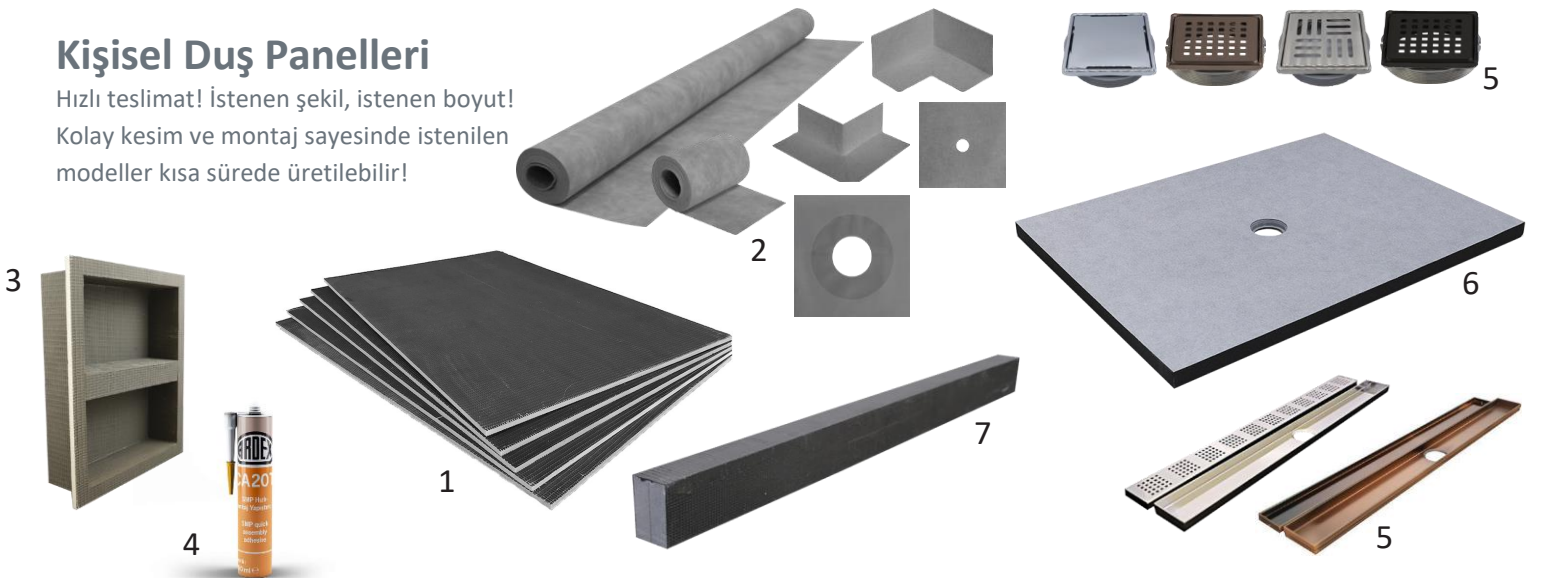

ARDEX PREFABRİKE DUŞ ZEMİN PANNELERİ

ARDEX Duş Zemin Panelleri

Duş Sistemleri için Duş Zemin Panelleri

- Önceden eğimli, su geçirmez ve seramik tabanlı duş kurulumlarını geleneksel uygulamalardan daha hızlı ve kolay hale getirmek için tasarlanmıştır
- Hızlı ve kolay uygulama sayesinde istenilen boyuta göre kesilebilir veya genişletilebilir
- Tüm duş zemin panellerinde hazır drenaj boşlukları mevcuttur

ARDEX G 6 FLEX
Fleks Derz Dolgusu

**ARDEX X 7G
MICROTEC®**
Fleks Seramik
Yapıştırıcısı

Alt Zemin

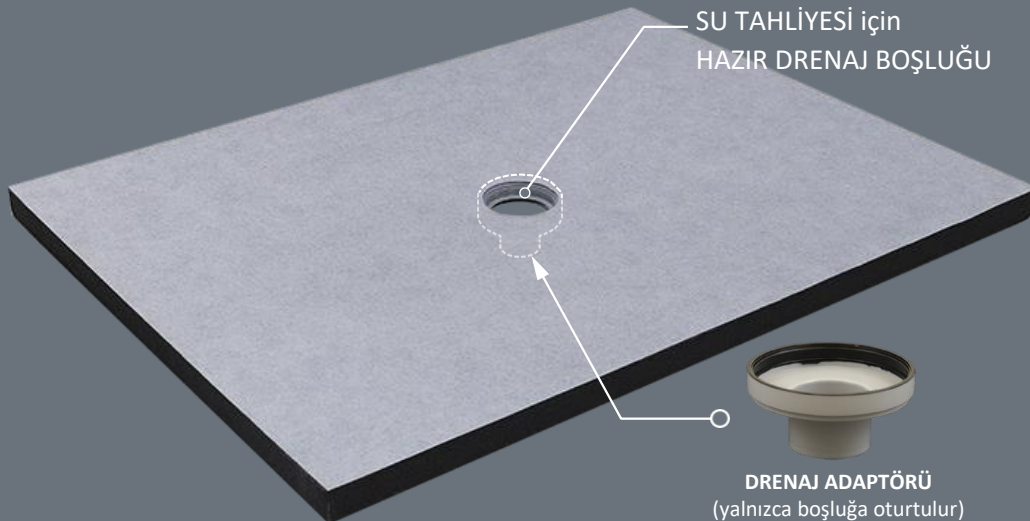
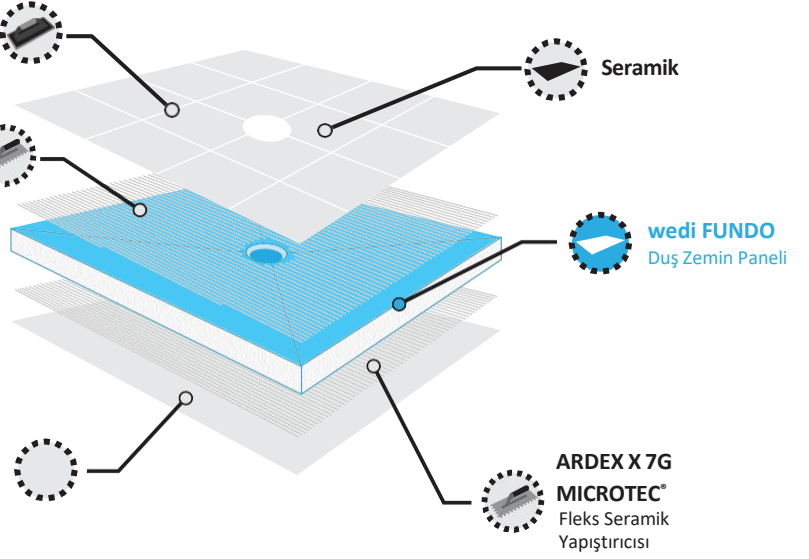

ARDEX PREFABRİKE DUŞ ZEMİN PANELLERİ

wedi Duş Zemin Panelleri

UYGULAMA: wedi Duş Zemin Panelleri, yeni standartlar belirleyen hepsi bir arada bir çözümdür. Kolay, hızlı ve güvenli bir şekilde monte edilebilir.

GÜVENLİ & SU GEÇİRMEZ: Gelişmiş teknoloji ve yüksek kaliteli malzemeler sayesinde, son kullanıcılar hem yüksek dayanıklılık hem de mükemmel sızdırmazlık özellikleri sağlayan bir duş sisteminin keyfini çıkarabilecekler.

MAKSİMUM BASINÇ MUKAVEMETİ: wedi Duş Zemin Panelleri her türlü seramikle ve doğal taşla güvenle kaplanabilir. ≥ 20 mm'den mozaik seramikler dahi sorunsuz bir şekilde döşenebilir.

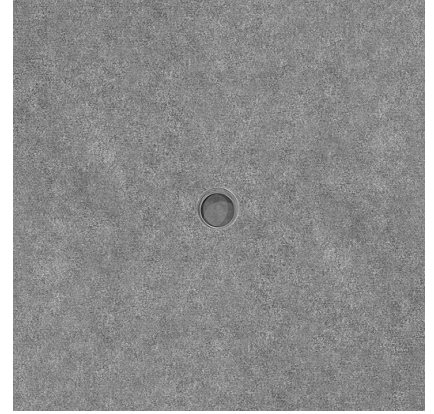

48" x 48" Merkez Drenaj

Merkez Drenajlı Paneller
Ebatlar
32" x 60" (81 cm x 152 cm)
36" x 48" (91 cm x 122 cm)
36" x 60" (91 cm x 152 cm)
48" x 48" (122 cm x 122 cm)
48" x 72" (122 cm x 183 cm)
72" x 72" (183 cm x 183 cm)

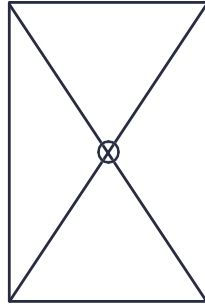

122 x 183

Asimetrik Drenajlı Paneller
Ebatlar
32" x 60" (81 cm x 152 cm)
36" x 60" (91 cm x 152 cm)

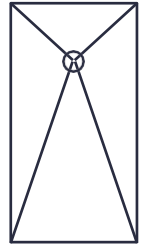

91 x 152

Özel wedi Duş Zemin Panelleri

- Hızlı üretim ve teslimat
- İstenen şekil ve ebatlarda
- Bilgi için ARDEX Satış Uzmanınızla iletişime geçiniz...



Web sayfamızı incelemek ve detaylı bilgiye ulaşmak için lütfen karekodu okutunuz...



ARDEX PREFABRIKE & MODÜLER YAPI SİSTEMLERİ

Seramik & Doğaltaş Kaplamaları

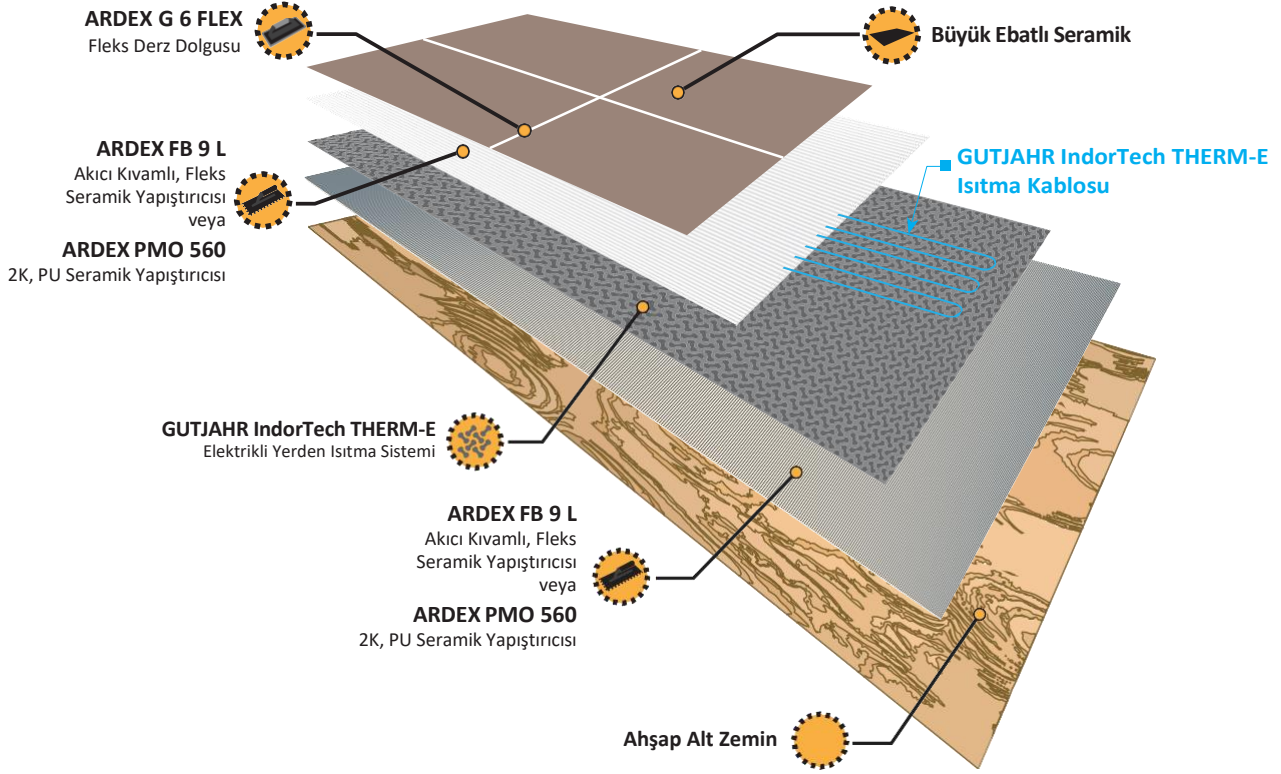

Not: Ahşap zemin üzerine çimento esaslı ürün tercih edilirse ARDEX P 82 astar kullanılmalıdır.

ARDEX PREFABRIKE & MODÜLER YAPI SİSTEMLERİ

Yalıtım + Seramik & Doğaltaş Kaplama Sistemi

ARDEX su yalıtım ürünleri duşlar, banyolar, PBU'lar, buhar odaları ve spor salonları gibi her türlü ıslak uygulama için tam koruma sağlar.

Çatlak köprüleme özelliği sağlayan, hızlı kuruyan, iki bileşenli, çimento esaslı su yalıtımını veya tek bileşenli, kullanımı kolay su yalıtım ürünlerini tercih edebilirsiniz.

ARDEX ayrıca sektördeki en düşük geçirgenlik derecesine sahip su yalıtım membranı da sunmaktadır. Buhar odaları için idealdir.

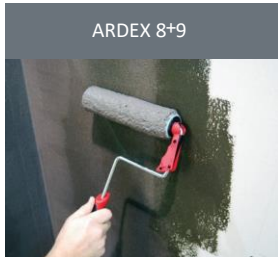
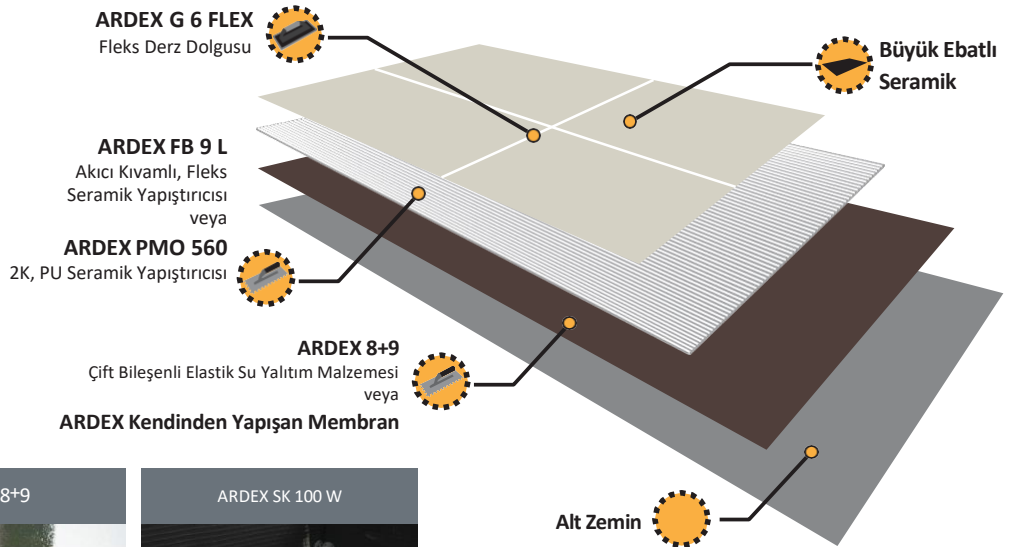

ARDEX PREFABRIKE & MODÜLER YAPI SİSTEMLERİ

Ahşap Alt Zemin Üzerine Elastik Zemin Kaplama Sistemi

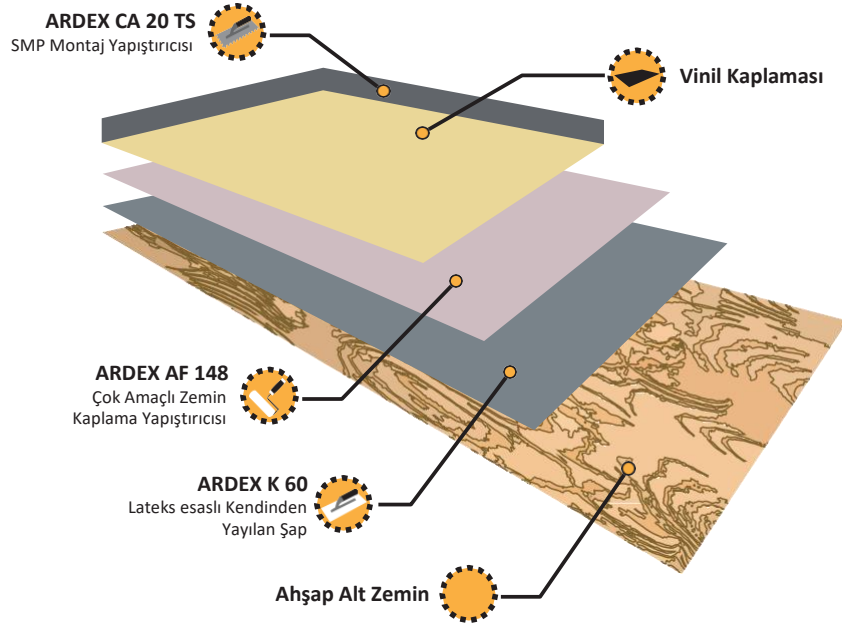

ARDEX PREFABRIKE & MODÜLER YAPI SİSTEMLERİ

Beton Levhalar Üzerine Elastik Zemin Kaplama Sistemi

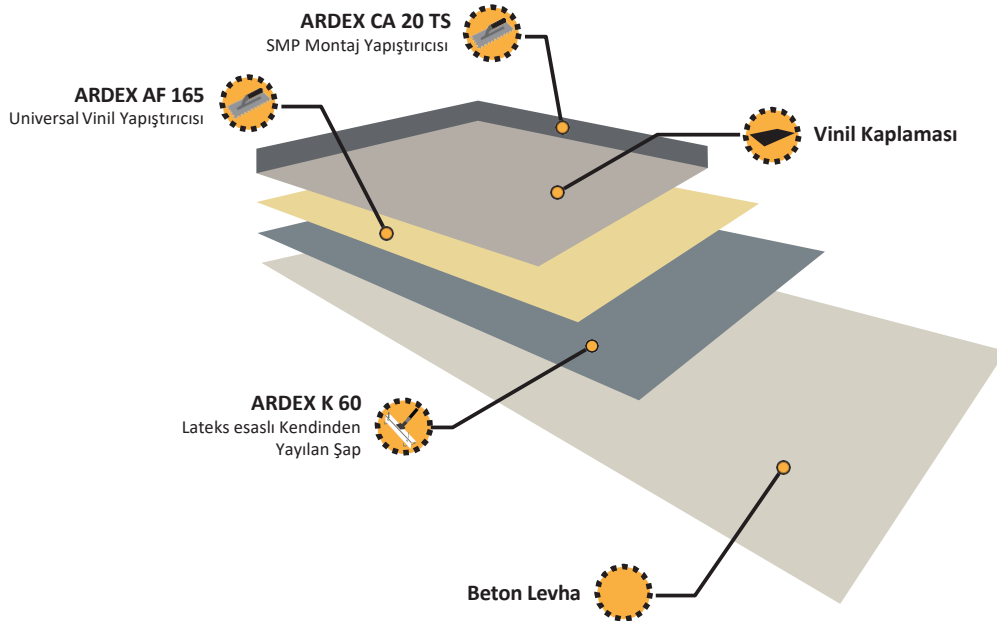



systemONETM
warranty

OFFSITE üreticisi olarak, maliyetli kurulum hatalarından sorumlu olabilirsiniz. Garantilerimiz, sektördeki uygun uygulama tekniklerini ve standartlarını takip ettiğinizde sizi ürün hatalarından korur. Ürünlerimizin kalitesine o kadar güveniyoruz ki, SystemOne™ garantimiz yalnızca yedek ürünün maliyetini karşılamamın ötesine geçmektedir. SystemOne™ yedek garantisidir ve onarımları yapmak için gereken tüm malzemeleri ve işçiliği içerir.



ARDEXacademy
TRAINING EXCELLENCE

ARDEX Türkiye teknik eğitim programları ve seminerleri sektörde en iyiler olarak kabul edilmektedir. ARDEX Türkiye teknik eğitim seminerleri, katılımcıların ARDEX'in yüksek performanslı ürünleriyle doğrudan çalıştığı sınıf içi ve uygulamalı eğitimler sunmaktadır.

Akademide veya fabrikanızda, siz ve ekibiniz onlarca yıllık deneyime sahip eğitimcilerden uygulamalı eğitim alabilirsiniz. ARDEX Akademisi, Alt Zemin Hazırlığı, Nem Kontrolü, Fayans Döşeme Sistemleri, Seramik ve Doğaltaş Yapıştırıcıları, ARDEX Dekoratif Yüzeyler ve Beton Tamiratı ve Kozmetiği gruplarında eğitimler sunmaktadır.

ARDEX ile çevrimiçi bağlantı kurun! Sektör trendleri, öne çıkan kurulumlar (resimde görülen gibi) hakkında makaleleri okuyunuz ve diğer ARDEX meraklılarıyla bağlantı kurunuz. Fuarlar, demo günleri ve hatta eğitim web seminerleri gibi yaklaşan etkinliklerimiz hakkında güncel takipte kalınız!



ARDEX
PREFAB & MODÜLER
SİSTEMLER

Ürün Rehberi

www.ardex.com.tr



Building tomorrow

